

Nothegger

MASSIV

5 - 7 WERKTAGE AB WERK

ALLE SCHUBLADEN OHNE SORTISSIMO:

Inkludiert alle Typen, Verbindungen, Böden, Holzarten (Superior und Cabinet), Oberflächen, Ausführungen;

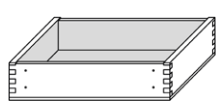

A - Typ A
Boden aufgeschraubt für Rollschubführung (Zum Bestellen bitte die Höhe inkl. Boden angeben)

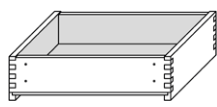

B - Typ B
Boden eingenetet für Unterfurauszüge

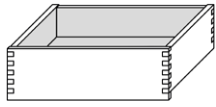

IL - Innenlade
Vorderstück 15 mm tiefer als Seitenstück

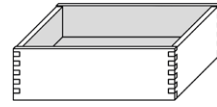

SCH - Schütte
Vorderstück 15 mm tiefer als Seitenstück

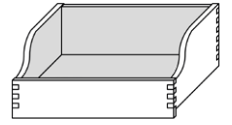

EZ - Englischer Zug
Vorderstück 15 mm tiefer als Seitenstück

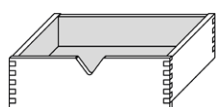

V - 60x40 mm

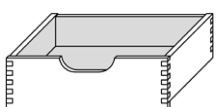

C - 120x30 mm

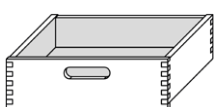

O - 120x25mm

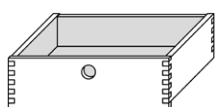

K - Dm.: 30mm

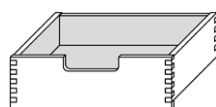

L - 120x30mm



Typ EZ Trend

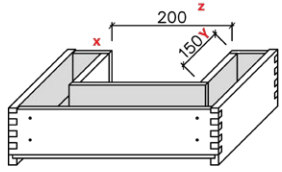

Siphonausschnitt
fix 200x150 mm mittig; variabel unter der Angabe der 3 Maße x/y/z

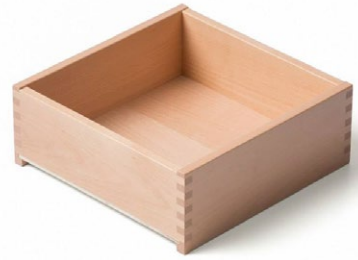

geölt - gewachst



lackiert und roh



9 - 11 WERKTAGE AB WERK

ALLE SCHUBLADEN MIT SORTISSIMO & SONSTIGE PRODUKTE

Inkludiert Müllauszug, Hosenauszug, vollmassive Besteckeinsätze, Lüftungsgitter, Holzgitter, Distanzleisten, Rollladenmatten

9 - 11 DAYS EX WORKS

ALL DRAWERS WITH SORTISSIMO AND GIVE-AWAYS

Includes trashcan drawers, slacks drawers, solid wood cutlery inserts, ventilation grids, diagonal wood grates, spacing strip, roller shutters mats;

Müllauszug



Hosenauszug



Besteckeinsätze



Lüftungsgitter

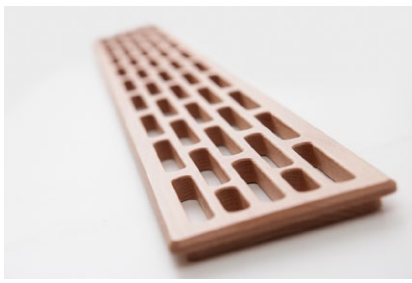

Holzgitter



Distanzleiste



Standard Rollladenmatte



Schubladen inkl. Sortissimo



Sortissimo

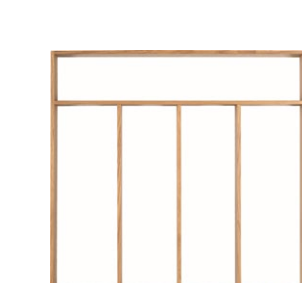

9 WERKTAGE AB WERK

KORPUSSE / PLATTENZUSCHNITT/ DESIGN ROLLADENMATTEN

9 DAYS EX WORKS

CORPUSES/ PLATES/ DESIGN SHUTTER MATS

Rollladenmatten

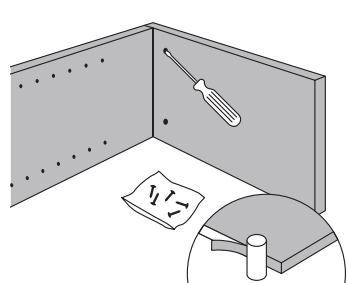

Hochschränke

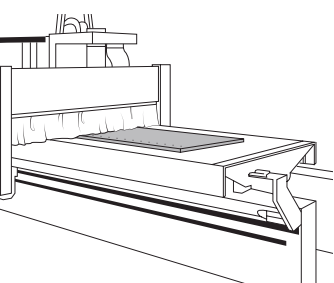
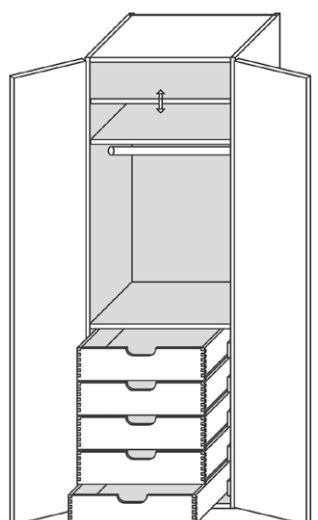

Eingang

nur gültig bei Bestellungen welche digital einlaufen

(shop + files) ansonsten + 1 Werktag

Weitere Informationen:

1. Die genannten Lieferzeiten werden in der Regel gehalten, kommt es dennoch zu einem Lieferverzug so muss uns eine Nachfrist gewährt werden.

Bevor Kosten entstehen, müssen uns diese schriftlich angekündigt werden.

2. Feiertage (siehe separates Infoschreiben) verursachen längere Lieferzeiten und sind daher zu berücksichtigen.

3. Ist die Nichteinhaltung des Zustellungstermins auf höhere Gewalt, wie insbesondere Pandemien, auf Arbeitskämpfe oder sonstige Ereignisse, die außerhalb des Einflussbereiches von Nothegger liegen, wie insbesondere Lieferverzögerungen bei Zulieferern/Vertragspartnern/Vorlieferanten von Nothegger zurückzuführen sind verlängert sich die Leistungsfrist jedenfalls angemessen für die Dauer des Hindernisses.

4. Auftragsbezogene Pönale-Forderungen benötigen eine vorherige Abstimmung mit uns und dürfen gesetzlich nur nach vorheriger Vereinbarung in Abzug gebracht werden.

Information: Ab sofort werden pro Änderung € 3,00 Netto in Rechnung gestellt.

Input

only valid for orders that enter digital (shop + files)

otherwise + 1 business day mor

Additional Information:

1. The delivery times we usually hold, if it comes to a delay you must give us a grace. Before costs arise you must check this with us.

2. holidays (see separate information letter) generate longer delivery times and should therefore be considered.

3. Where failure to adhere to the delivery date is due to force majeure, including in particular pandemics, industrial action or other events that are beyond the control of Nothegger,

such as delivery delays at Nothegger's suppliers/contracting partners in particular, the period for performance shall be

appropriately extended in every case for the duration of the obstacle.

4. Order penalty demands this needs to be discussed in a previous vote, only then this can be deducted legal.

Information: From now on € 3,00 net will be charged per change